



ALLWALL® CERRAMIENTO PI



Sistema de Alabastro Integral

FACHADA VENTILADA DE LADRILLO SOBRE APOYOS DISTANCIADOS 6m.

Apoyo PI
ALLWALL - 1100mm



Efecto arco
de gran luz



Abrantado del
arco con celchias



Apoyo Funcional
Regulable X, Y, Z



Apoyo Esquina
colgado



Cámara Ventilada
Continua



Cámara Ventilada
Continua Sistema



AJUSTE DE TOLERANCIAS EN X, Y, Z

APOYO PI: Sistema de Apoyo para muros de alabastro
Patente de invención No.200202837

ALLWALL SYSTEMS S.L. Comercializadora Exclusiva del
Av. Gral Perón 3 - 1ºB (28020) Madrid Tel.: 915 568 193 E-mail: awsystems@telefonica.net Web: www.allwall.es
AIA ARQUITECTURA XXI. Asesoría Técnica del Sistema de Alabastro Integral
Av. Gral. Perón, 3 - 1ºB (28020) Madrid Tel./Fax:915 567 810 E-mail:aia@arquinox.es Web: www.arquinox.es/aia

2007 - Todos los componentes de Allwall Systems están PATENTADOS y registrados, prohibiéndose su copia y reservándose AWS su variación sin previo aviso.



AIA ARQUITECTURA XXI

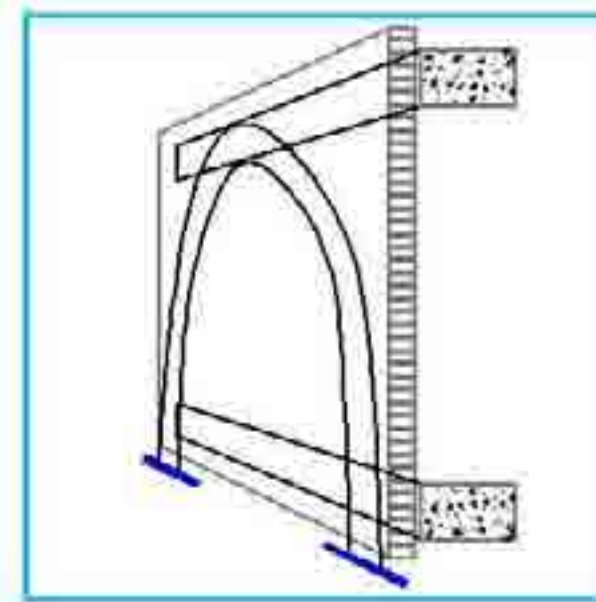

Paño ciego

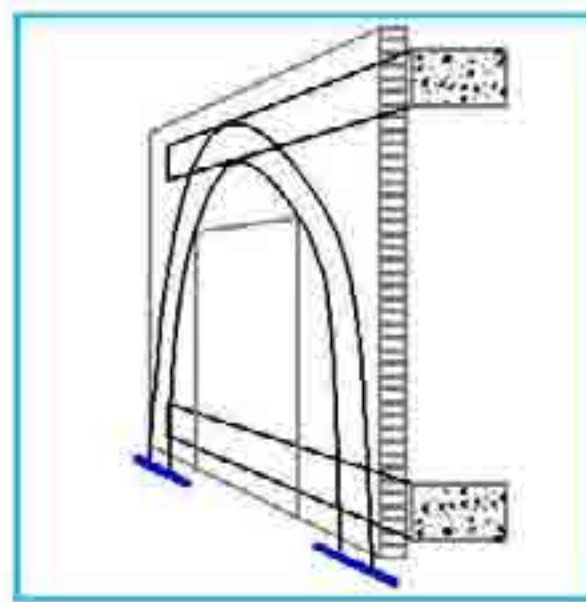

Huevo Terraza

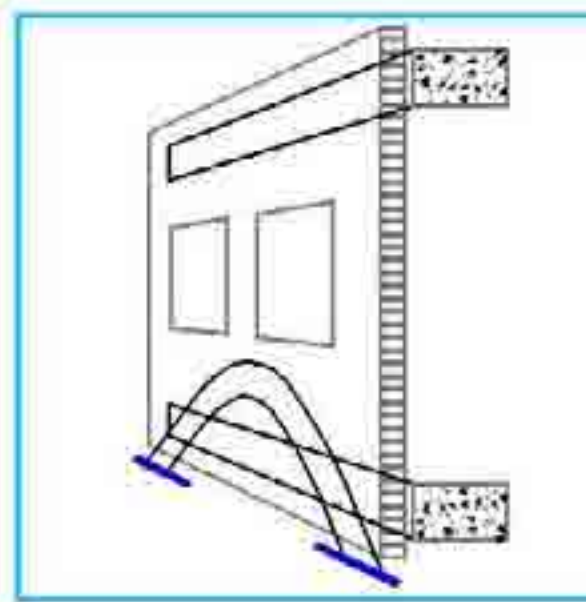

Paño ventanas

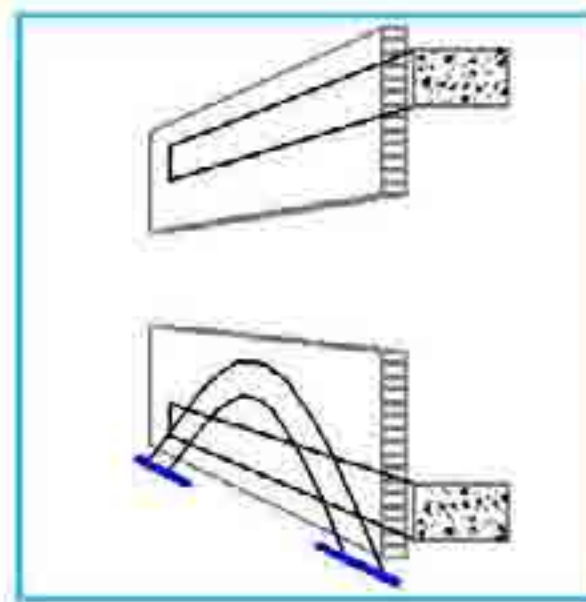

Ventana corrida

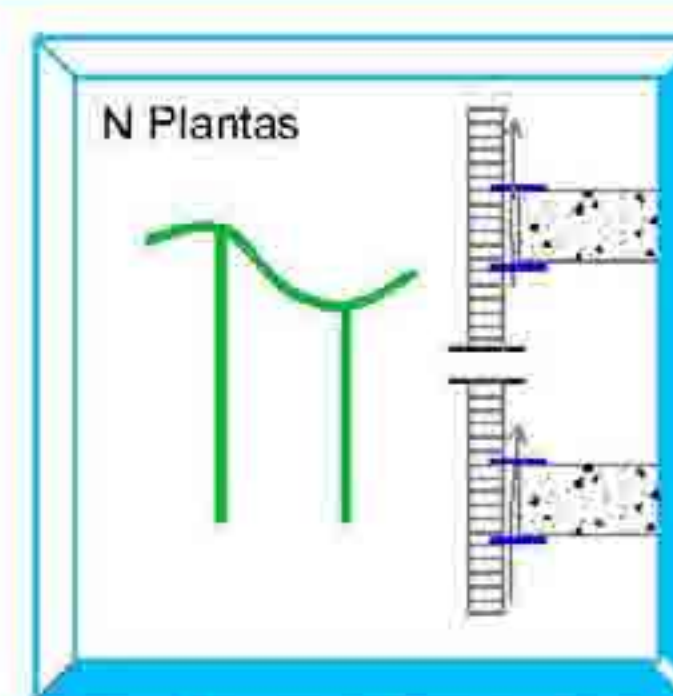

Arco-Tirante

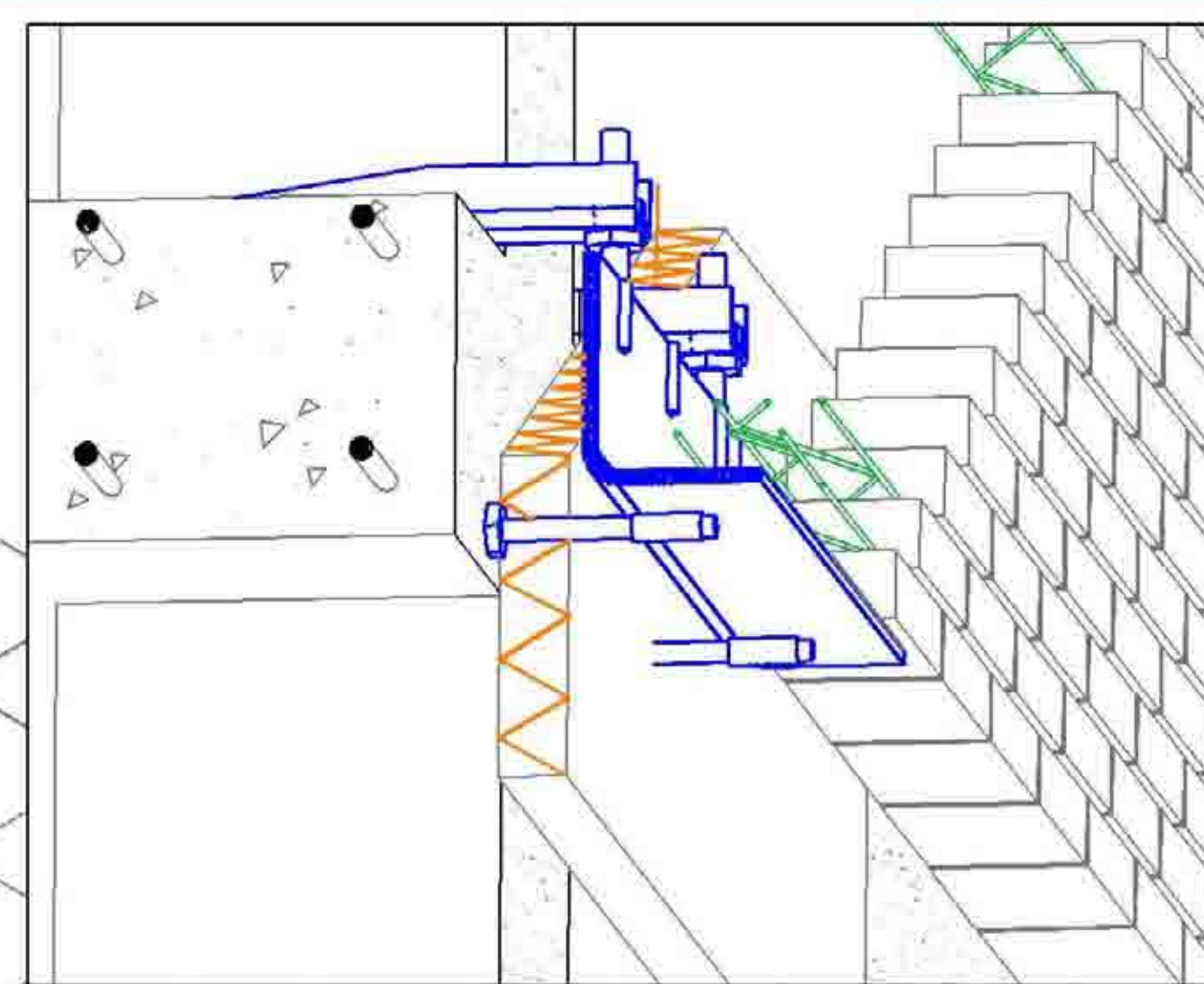

SISTEMA DE ALBAÑILERÍA INTEGRAL
FACHADA VENTILADA DE LADRILLO
NUEVO APOYO PI ALLWALL -HALFEN
CON EFECTO ARCO ATIRANTADO
AISLAMIENTO Y CÁMARA CONTINUA



Sistema de Albañilería Integral

Apoio PI
ALLWALL-Halfen

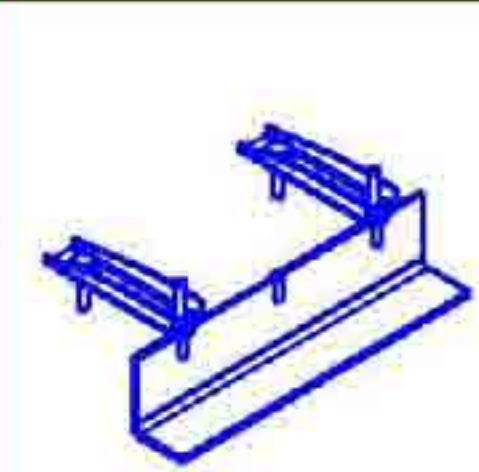

Apoio Puntual
Regulable X,Y,Z

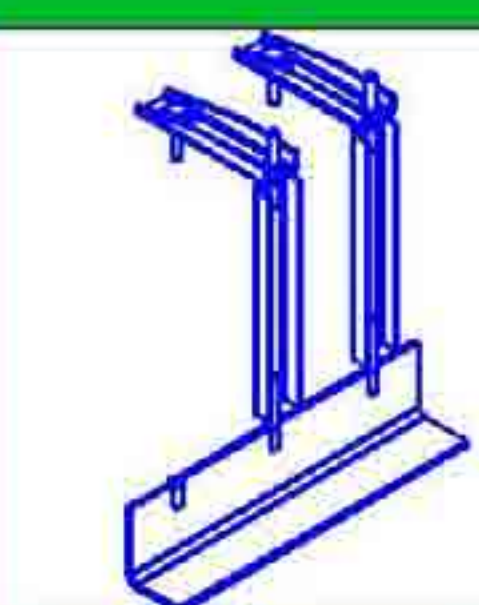

Apoio Esquina
colgado

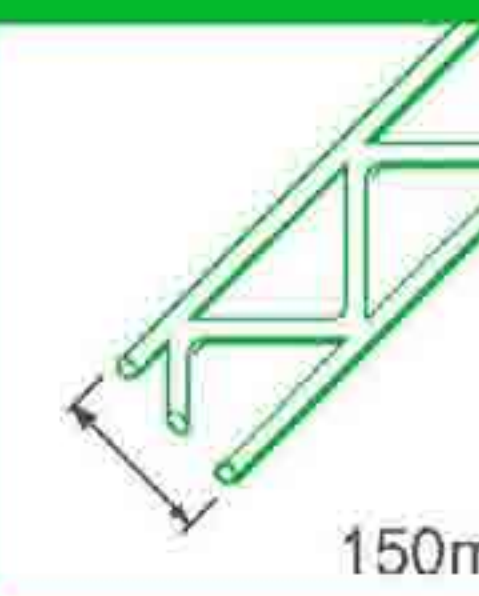

150mm

Cerchas
Murfor +FORT

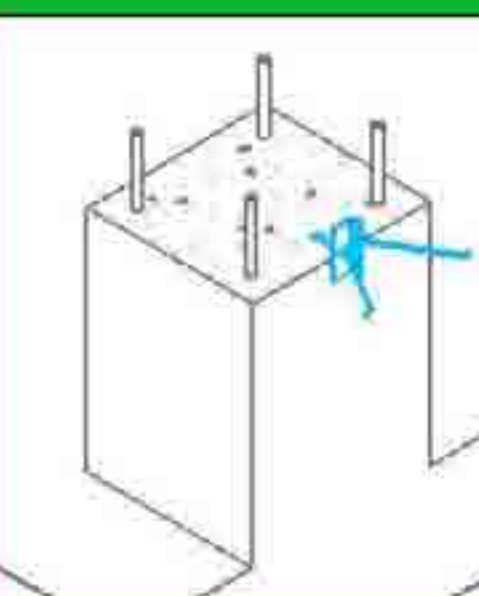

Anclajes AllWall
AW-ANC

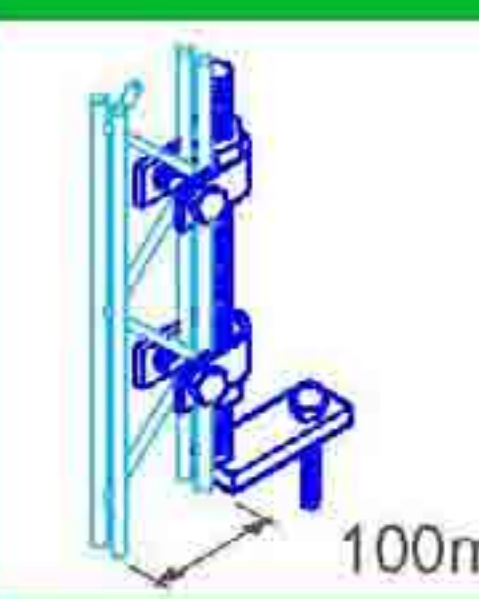

Costilla AllWall
+ Fijación

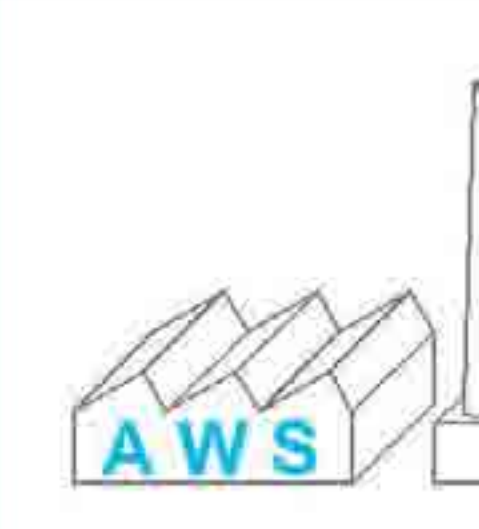

Comercialización
conjunta Sistema

100mm

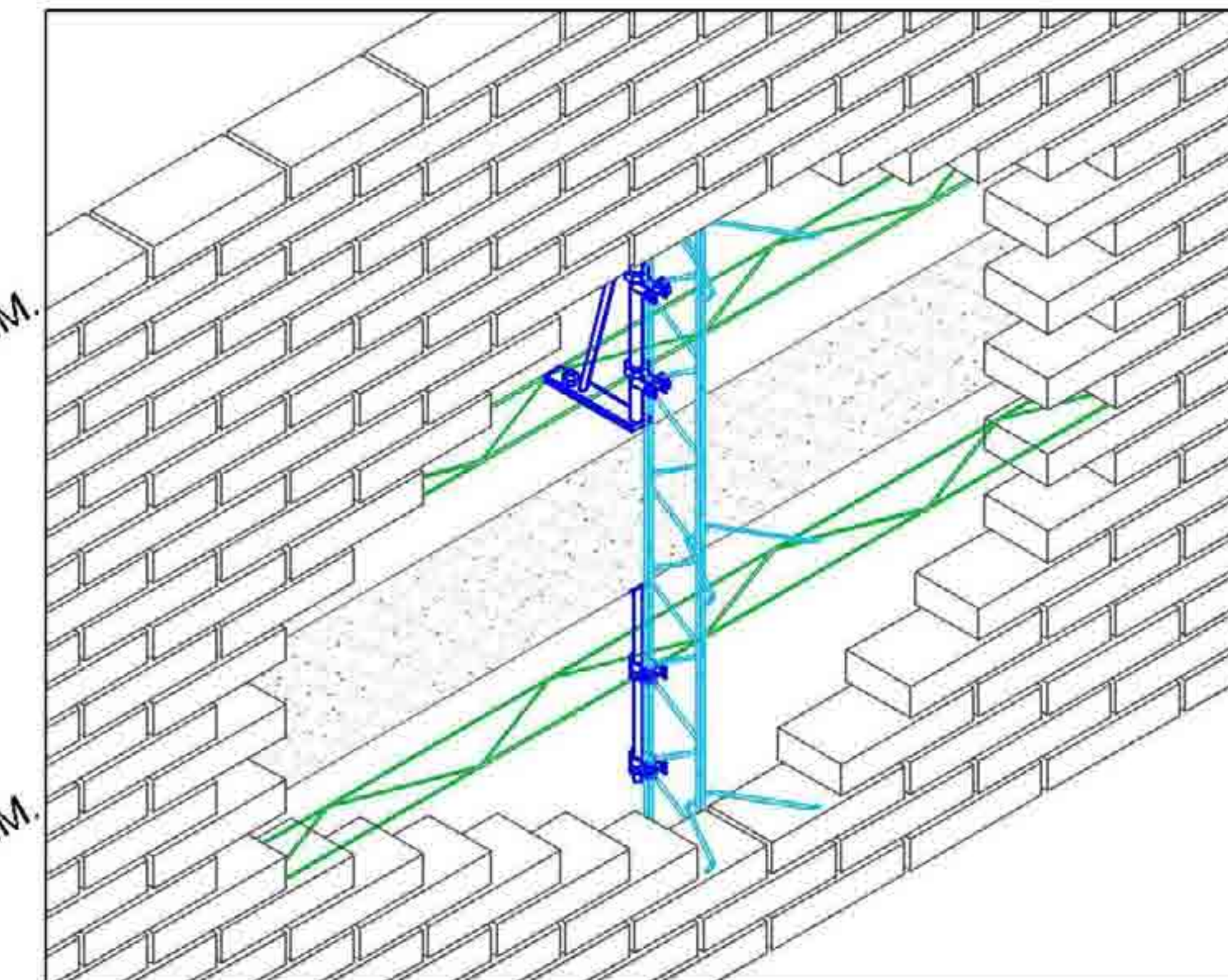
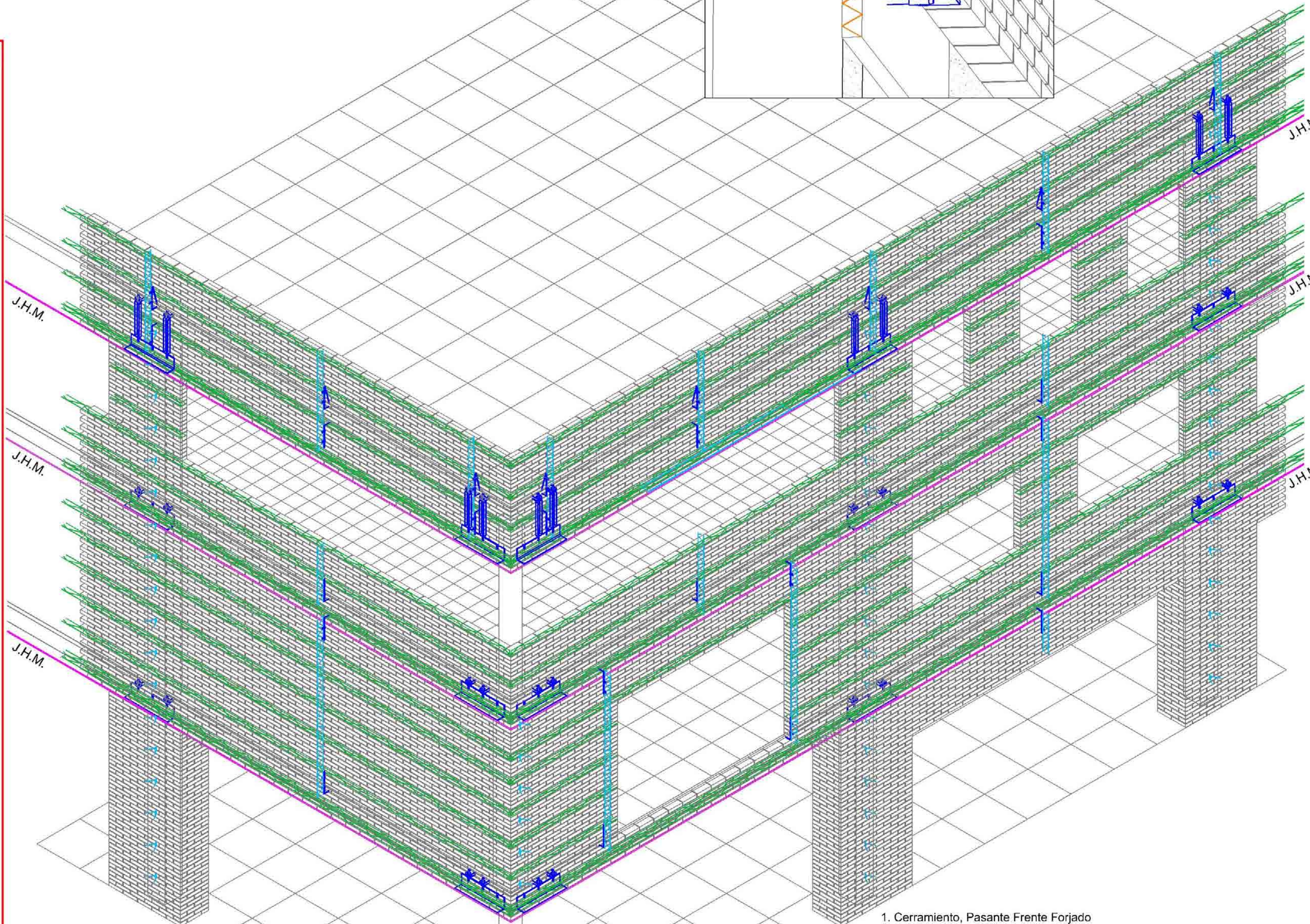

PETO DE CUBIERTA CON COSTILLA ALLWALL

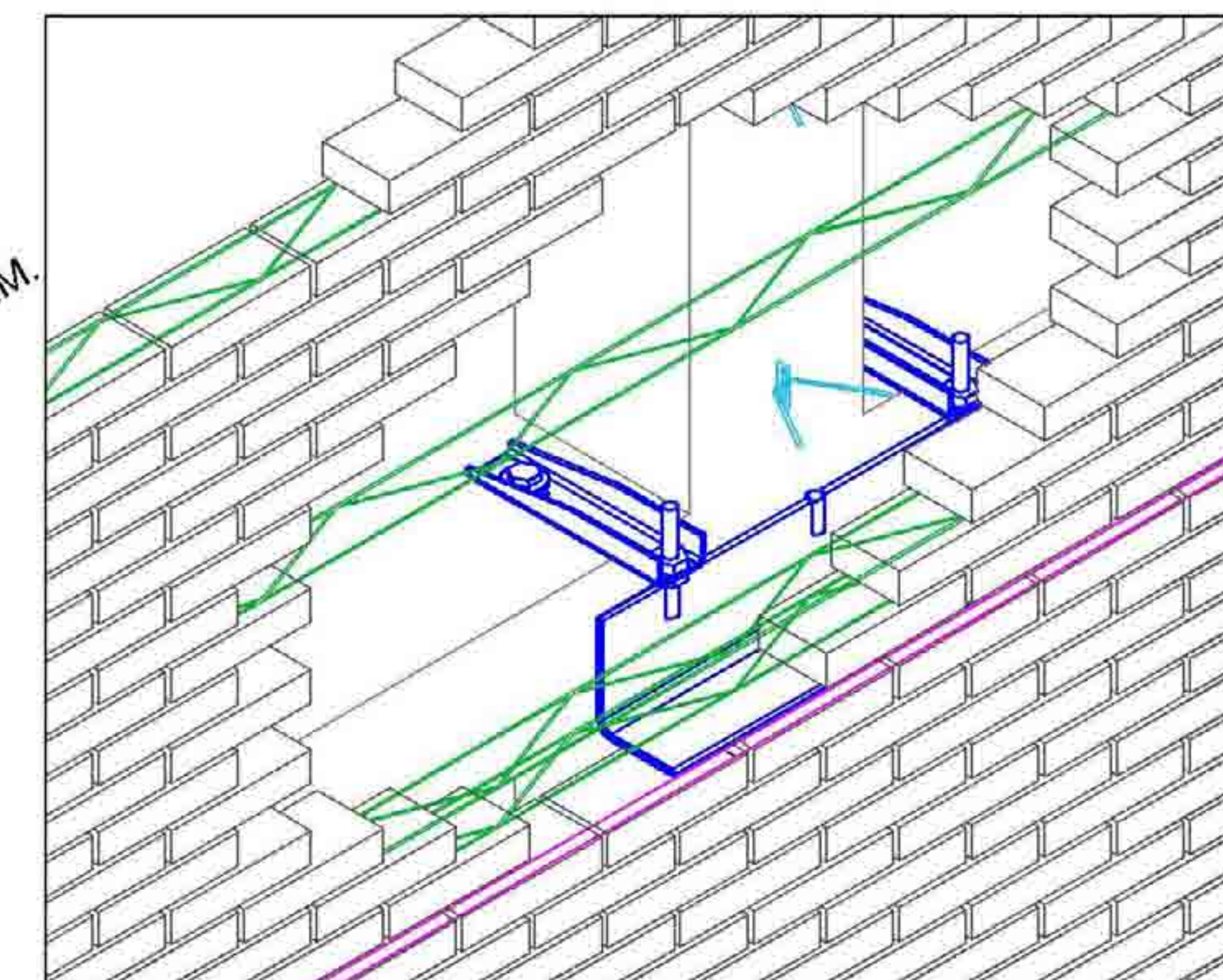

APOYO ALLWALL PI JUNTO AL PILAR

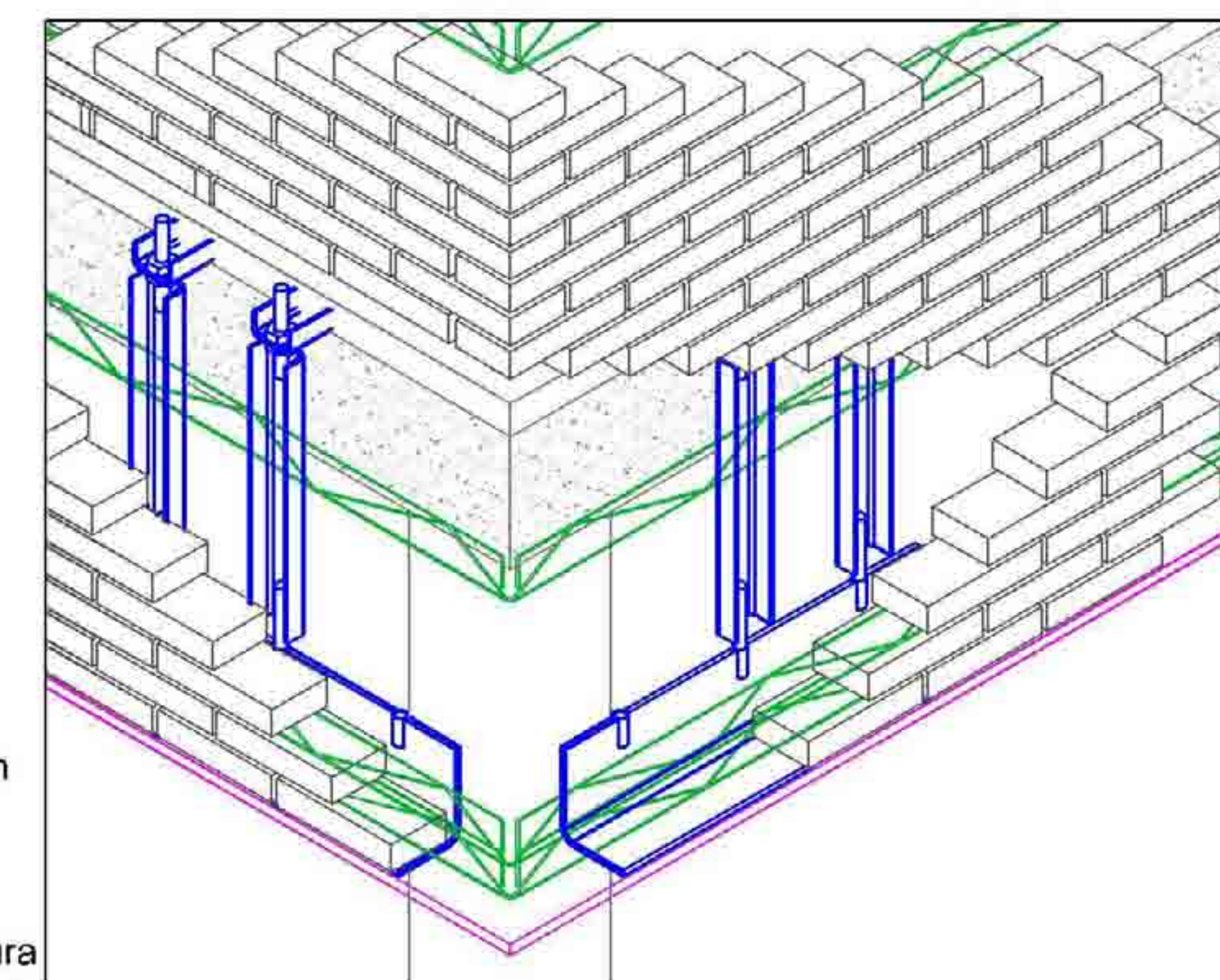

APOYO ALLWALL PI DE CUELQUE Y ESQUINA

1. Cerramiento, Pasante Frente Forjado
 2. Murfor 2 Primeras Hiladas sobre Dintel Colgado y Armado Homogéneo cada 8 Hiladas (48cm)
 3. Murfor Doblado conformando el Ángulo de Esquina
 4. Bandeja Dintel/Vierteaguas ALLWALL AW-D+V
 5. Costilla ALLWALL: AW-RIB.5/S-100 por trasdós con gancho AW 2 cada 48 cm
 6. Fijación ALLWALL: AW-Fij.Beta 2 Arriba y Debajo del Forjado
 7. Costilla ALLWALL en Peto: AW-RIB.5/S-100+AW-Fij.Gamma 2
 8. Juntas Horizontales de Movimiento bajo cada forjado o dintel colgado
 9. Aislante en Continuidad, fijado sobre la Hoja Interior por delante de la Estructura
 10. Hoja Interior de Fábrica o Paneles Ligeros. Sin Conexiones con la Hoja Exterior
 11. Carpintería con Vierteaguas Solapado al de la Fábrica, para Libre Dilatación
- * El Sistema ALLWALL dispone de Impermeabilizantes y Aislamientos específicos

AIA ARQUITECTURA XXI. Asesoría Técnica del Sistema de Albañilería Integral.
Tel./Fax: 915 567 610 E-mail: aia@arquinox.es Web: www.arquinox.es/aia

ALLWALL SYSTEMS S.L. Comercializadora Exclusiva del Sistema ALLWALL, en su conjunto.
Av. Gral. Perón, 3 - 1ºB (28020) Madrid Tel.: 915 568 193 E-mail: awsystems@telefonica.net Web: www.allwall.es

